

GUIDE D'UTILISATION

VENTILATEURS RÉCUPÉRATEURS DE CHALEUR MODÈLES AVS HRV EKO 1.5, AVS CONSTRUCTO 1.5V, NOVOFIT 1.0 ET VENTILATEUR RÉCUPÉRATEUR D'ÉNERGIE MODÈLE AVS ERV EKO 1.5



VEUILLEZ LIRE ET CONSERVER CES DIRECTIVES

Venmar Ventilation inc., 550 boul. Lemire, Drummondville, QC, Canada J2C 7W9
www.venmar.ca



Ces présents produits sont homologués ENERGY STAR® parce qu'ils respectent des exigences rigoureuses en matière d'efficacité énergétique établies par Ressources naturelles Canada et la EPA des États-Unis. Ils répondent aux exigences ENERGY STAR seulement lorsqu'ils sont utilisés au Canada.

Félicitations!

Vous avez fait un excellent choix!

Le principe de fonctionnement de votre ventilateur récupérateur de chaleur ou ventilateur récupérateur d'énergie vous procurera un confort inégalé.

Ce guide d'utilisation a été préparé spécialement pour vous. Veuillez s'il vous plaît le lire afin de pouvoir retirer le maximum de votre appareil. Durant les mois qui suivront, vous apprécierez de plus en plus le nouveau confort de votre foyer.

Veillez noter que ce guide utilise les symboles suivants afin d'accentuer les informations particulières :

⚠ AVERTISSEMENT

Identifie une directive qui, si elle n'est pas suivie, peut causer de graves blessures corporelles ou la mort.

ATTENTION

Identifie une directive qui, si elle n'est pas suivie, peut gravement endommager l'appareil et/ou ses pièces.

NOTE : Indique une information supplémentaire afin de réaliser une instruction.

Dans le but de mieux vous servir, n'hésitez pas à nous faire part de tous commentaires ou suggestions concernant ce guide et/ou cet appareil. Pour ce faire, veuillez s'il vous plaît communiquer avec nous à l'adresse qui apparaît sur la fiche d'enregistrement qui accompagne ce produit.

ATTENTION

Durant l'hiver, veuillez vous assurer que les bouches extérieures d'entrée et de sortie d'air soient exemptes de neige. Lors d'une forte tempête, il est important de vérifier qu'il n'entre pas de neige dans votre appareil. Si tel est le cas, veuillez faire fonctionner votre appareil en mode recirculation, ou arrêter son fonctionnement pour quelques heures.

Ne pas faire fonctionner votre appareil durant la construction ou la rénovation de votre maison ou lors du sablage des joints de gypse. Ce type de poussière peut endommager votre système.

Puisque l'appareil est muni d'une commande électronique à microprocesseur, il peut ne pas fonctionner correctement à cause de parasites externes ou de très courtes pannes de courant. Dans un tel cas, débranchez le cordon d'alimentation et attendez environ 10 secondes. Puis, rebranchez l'appareil.

TABLE DES MATIÈRES

1. MODE DE DÉGIVRAGE	4
2. COMMANDES	4-17
2.1 SÉQUENCES DE DÉMARRAGE	4
2.2 COMMANDE INTÉGRÉE	5
2.3 COMMANDE PRINCIPALE ALTITUDE	6-11
2.4 COMMANDE PRINCIPALE DECO-TOUCH	12-14
2.5 COMMANDE PRINCIPALE LITE-TOUCH CONSTRUCTO	15
2.6 COMMANDE PRINCIPALE CONSTRUCTO	16
2.7 COMMANDES AUXILIAIRES OPTIONNELLES	16-17
2.7.1 BOUTON-POUSSOIR ILLUMINÉ 20 MINUTES	16
2.7.2 BOUTON-POUSSOIR 20/40/60 MINUTES	17
2.7.3 DÉSHUMIDISTAT	17
2.7.4 MINUTERIE MÉCANIQUE 60 MINUTES	17
3. ENTRETIEN	18-19
3.1 ENTRETIEN SEMESTRIEL	18-19
3.2 ENTRETIEN ANNUEL	19
4. DÉPANNAGE	19-20

1. MODE DE DÉGIVRAGE

Lorsque la température extérieure descend au-dessous de -5 °C (23 °F), la récupération de chaleur crée du givre à l'intérieur du noyau d'un VRC. De même, lorsque la température extérieure descend en dessous de -10 °C (14 °F), la récupération d'énergie crée du givre à l'intérieur du noyau d'un VRE.

Afin de maintenir un bon fonctionnement, l'appareil est programmé pour dégivrer son noyau. La séquence de dégivrage varie selon la température extérieure.

Durant le cycle de dégivrage, l'appareil passe à la vitesse maximum et les volets se ferment. Après le dégivrage, l'appareil retourne au mode de fonctionnement sélectionné par l'utilisateur.

2. COMMANDES

2.1 SÉQUENCES DE DÉMARRAGE

SÉQUENCE DE DÉMARRAGE (HRV EKO 1.5 ET ERV EKO 1.5 SEULEMENT)

La séquence de démarrage de l'appareil est similaire à une séquence de démarrage d'un ordinateur personnel. À toutes les fois où l'on rebranche l'appareil, ou après une panne de courant, l'appareil effectuera une séquence de démarrage d'une durée de 30 secondes avant de commencer à fonctionner.

Durant cette séquence, le voyant de la commande intégrée éclairera en AMBRE durant 10 secondes. Ensuite, le voyant éclairera en ROUGE pour le reste de la séquence de démarrage. Durant cette dernière phase, l'appareil vérifie et ajuste la position du volet motorisé. Une fois cette opération terminée, le voyant ROUGE s'éteint pour indiquer que la séquence de démarrage est maintenant complétée.

NOTE : L'appareil ne peut répondre aux commandes tant que sa séquence de démarrage n'est pas complétée.

SÉQUENCE DE DÉMARRAGE (CONSTRUCTO 1.5V ET NOVOFIT 1.0 SEULEMENT)

La séquence de démarrage de l'appareil est similaire à une séquence de démarrage d'un ordinateur personnel. À toutes les fois où l'on rebranche l'appareil, ou après une panne de courant, l'appareil effectuera une séquence de démarrage d'une durée de 30 secondes avant de commencer à fonctionner.

Durant cette séquence, le voyant de la commande intégrée éclairera en VERT (appareil réglé en dégivrage normal) ou AMBRE (appareil réglé en dégivrage prolongé) durant 5 secondes, puis s'éteindra pour 2 secondes. Ensuite, le voyant lumineux éclairera ROUGE pour le reste de la séquence de démarrage. Durant cette dernière phase, l'appareil vérifie et ajuste la position du volet motorisé. Une fois cette opération terminée, le voyant ROUGE s'éteint pour indiquer que la séquence de démarrage est maintenant complétée.

NOTE : L'appareil ne peut répondre aux commandes tant que sa séquence de démarrage n'est pas complétée.

2. COMMANDES (SUITE)

2.2 COMMANDE INTÉGRÉE

Tous les appareils sont munis d'une commande intégrée, située sous l'appareil, à l'avant du compartiment électrique. Utiliser le bouton-poussoir (1) pour contrôler l'appareil. Le voyant lumineux (2) vous indiquera en quel mode l'appareil se trouve.

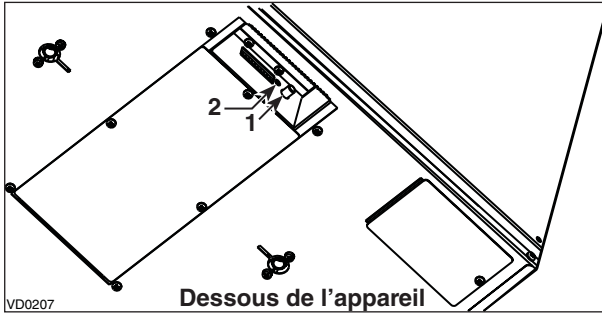

Consulter le tableau ci-dessous pour savoir comment faire fonctionner l'appareil à l'aide de sa commande intégrée.

APPUYER SUR LE BOUTON-POUSOIR	COULEUR DU VOYANT	RÉSULTATS
UNE FOIS	AMBRE	APPAREIL EN BASSE VITESSE
DEUX FOIS	VERT	APPAREIL EN HAUTE VITESSE
TROIS FOIS	AUCUNE LUMIÈRE	L'APPAREIL EST ARRÊTÉ

S'il survient un problème lors du fonctionnement de l'appareil, le voyant lumineux (2) de la commande intégrée va clignoter. La couleur du clignotant dépend du type d'erreur détectée. Pour plus de détails, consulter la section 4 Dépannage en dernière page.

NOTE : Lorsqu'une commande principale est utilisée, la commande intégrée de l'appareil doit être en mode arrêt.

2. COMMANDES (SUITE)

2.3 COMMANDE PRINCIPALE ALTITUDE (APPAREILS AVS HRV EKO 1.5, AVS ERV EKO 1.5 ET NOVOFIT 1.0 SEULEMENT)

Pour plus de commodité, cet appareil peut aussi être contrôlé à l'aide d'une commande principale. Une seule commande principale doit être branchée par appareil.

NOTES : 1. Lorsqu'une commande principale est utilisée, la commande intégrée de l'appareil doit être en mode arrêt.

2. Si une commande auxiliaire optionnelle est utilisée, lorsque activée, la commande auxiliaire prévaudra sur celle de la commande principale.

TOUCHES ET TÉMOINS DE LA COMMANDE MURALE ALTITUDE

TOUCHE MODE/PREF



Appuyer sur cette touche pour choisir entre le mode Ventilation (pour échanger l'air avec l'extérieur), le mode Recirculation (pour recirculer l'air à l'intérieur de la maison) ou le mode Programmation (le fonctionnement de l'appareil de ventilation est personnalisé par l'utilisateur. Voir la section **COMMENT RÉGLER LES PÉRIODES DU MODE PROGRAMMATION**).



Appuyer sur cette touche durant 3 secondes pour accéder au réglage des Préférences.

TOUCHES FLÈCHE

Utiliser les touches flèches pour :

- Choisir les vitesses pour la ventilation et la recirculation.
- Visualiser la programmation des périodes.
- Pour régler les valeurs des Préférences et de Programmation.



8 s



Appuyer sur la touche flèche vers le haut durant 8 secondes pour afficher le niveau d'humidité intérieure (en pourcentage).

TOUCHE SET



Appuyer sur cette touche durant 3 secondes pour accéder au réglage des périodes du mode Programmation.

Appuyer sur cette touche pour confirmer le choix de l'option et passer au réglage suivant.

TOUCHE SMART



Appuyer sur cette touche pour activer et désactiver le mode SMART. Le mode SMART utilise le taux d'humidité relative intérieure et les valeurs de température extérieure minimale et maximale pour gérer l'échange d'air avec l'extérieur, afin d'améliorer le confort de la demeure.

2. COMMANDES (SUITE)

2.3 COMMANDE PRINCIPALE ALTITUDE (APPAREILS AVS HRV EKO 1.5, AVS ERV EKO 1.5 ET NOVOFIT 1.0 SEULEMENT) (SUITE)

TOUCHES ET TÉMOINS DE LA COMMANDE MURALE ALTITUDE (SUITE)

TÉMOIN D'ACTIVATION

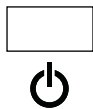

Ce témoin, situé dans le coin supérieur gauche de la commande, s'allume lorsque celle-ci est en fonction.

TÉMOIN D'ENTRETIEN DES FILTRES



FILTER

Ce témoin, situé dans le coin supérieur droit de la commande, s'allume lorsqu'il est temps d'effectuer l'entretien des filtres de l'appareil de ventilation (voir le guide de l'utilisateur de l'appareil de ventilation).

Une fois l'entretien des filtres terminé, effectuer la mise à zéro du témoin d'entretien des filtres comme suit :

ENSEMBLE DURANT 5 s

MODE
PREF



SET



Appuyer simultanément sur les 2 touches MODE/PREF et SET durant 5 secondes pour éteindre le témoin d'entretien des filtres.

2. COMMANDES (SUITE)

2.3 COMMANDE PRINCIPALE ALTITUDE (APPAREILS AVS HRV EKO 1.5, AVS ERV EKO 1.5 ET NOVOFIT 1.0 SEULEMENT) (SUITE)

COMMENT RÉGLER LES PRÉFÉRENCES

Les Préférences doivent être réglées afin de pouvoir bénéficier de toutes les caractéristiques de votre commande murale. Le tableau ci-dessous illustre tous les réglages possibles.

RÉGLAGE	OPTIONS OFFERTES	VALEUR PAR DÉFAUT
JOUR ACTUEL	MON/TUE/WED/THU/FRI/SAT/SUN	MON
AFFICHAGE DE L'HEURE	12:00 ^{AM} OU 24:00 ^{PM}	12:00 ^{AM}
HEURE ACTUELLE	DE 0 À 12 OU 24	12
MINUTE ACTUELLE	DE 00 À 59	00
UNITÉ DE TEMPÉRATURE	° C OU ° F	° C
AFFICHAGE DE LA TEMPÉRATURE INTÉRIEURE	ON OU OFF	ON
TEMPÉRATURE EXTÉRIEURE MINIMALE POUR L'ÉCHANGE D'AIR*	-40 °C À 0 °C OU -40 °F À 32 °F	-25 °C OU -13 °F
TEMPÉRATURE EXTÉRIEURE MAXIMALE POUR L'ÉCHANGE D'AIR*	1 °C À 40 °C OU 33 °F À 104 °F	27 °C OU 81 °F
*EN MODE PROG OU SMART, CES VALEURS LIMITES PERMETTENT D'ÉVITER L'ÉCHANGE D'AIR AVEC L'EXTÉRIEUR, POUR UN MEILLEUR CONFORT DANS LA DEMEURE.		
RÉTROÉCLAIRAGE	BLEU OU VERT	BLEU
AFFICHAGE DU RÉTROÉCLAIRAGE	AUTO OU ON	AUTO
AUTO : ACTIVÉ DURANT 10 SECONDES LORSQU'UNE TOUCHE EST PRESSÉE. ON : RÉTROÉCLAIRAGE TOUJOURS ACTIVÉ.		
MODE OFF DU MODE INTERMITTENT	VENTILATION/RECIRCULATION OU VENTILATION/OFF	VENT/RECIRC.
SUITE À UNE PÉRIODE DE VENTILATION, DÉTERMINE LA DEUXIÈME PARTIE DU CYCLE (RECIRCULATION OU ARRÊT).		

2. COMMANDES (SUITE)

2.3 COMMANDE PRINCIPALE ALTITUDE (APPAREILS AVS HRV EKO 1.5, AVS ERV EKO 1.5 ET NOVOFIT 1.0 SEULEMENT) (SUITE)

PROCÉDURE DE RÉGLAGE DES PRÉFÉRENCES

NOTE : Lors du réglage des Préférences, la valeur correspondant au réglage clignote (ex. : au réglage de l'heure actuelle, l'heure clignote).

Appuyer sur la touche MODE/PREF durant 3 secondes pour accéder au réglage des Préférences.

NOTE : Vous pouvez quitter en tout temps le réglage des Préférences en appuyant sur la touche MODE/PREF durant 3 secondes, ou attendre 60 secondes. Les modifications seront gardées en mémoire.

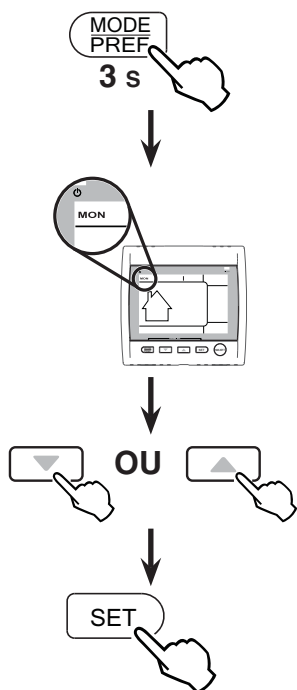

Lors du tout premier réglage des Préférences, le premier réglage à faire est celui du jour actuel; MON (pour lundi) clignotera à l'écran.

Utiliser les touches flèches pour choisir une valeur.

Appuyer sur la touche SET pour confirmer le choix et passer au réglage suivant.

COMMENT RÉGLER LES PÉRIODES DU MODE PROGRAMMATION

Le mode Programmation permet à l'utilisateur de personnaliser le fonctionnement de son appareil de ventilation, durant les jours de semaine et de fin de semaine. Tous les jours sont divisés en 4 périodes. L'heure de début des périodes et la vitesse de ventilation de celles-ci sont pré-réglées en usine (voir ci-dessous).

RÉGLAGE PAR DÉFAUT DES PÉRIODES JOURNALIÈRES		
PÉRIODE	HEURE DE DÉBUT	MODE
PÉRIODE 1 (MATIN)	6:00 AM	MIN
PÉRIODE 2 (JOUR)	9:00 AM	20 MIN/H
PÉRIODE 3 (SOIR)	5:00 PM	MIN
PÉRIODE 4 (NUIT)	11:00 PM	20 MIN/H

2. COMMANDES (SUITE)

2.3 COMMANDE PRINCIPALE ALTITUDE (APPAREILS AVS HRV EKO 1.5, AVS ERV EKO 1.5 ET NOVOFIT 1.0 SEULEMENT) (SUITE)

COMMENT RÉGLER LES PÉRIODES DU MODE PROGRAMMATION (SUITE)

POUR MODIFIER CES VALEURS :



Appuyer sur la touche SET durant 3 secondes.

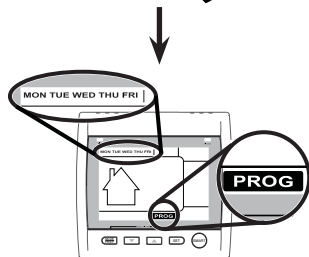

PROG (pour Programmation) apparaîtra à l'écran et les jours de la semaine clignoteront.

NOTE : Si ce sont les jours de semaine qui ont été réglés en premier, les jours de fin de semaine apparaîtront à l'écran et si ce sont les jours de fin de semaine qui ont été réglés en premier, ce sont les jours de semaine qui apparaîtront à l'écran.



Utiliser les touches flèches pour choisir entre le réglage des jours de semaine ou de fin de semaine.



Appuyer sur la touche SET pour confirmer le choix et aller au réglage de la période journalière 1.

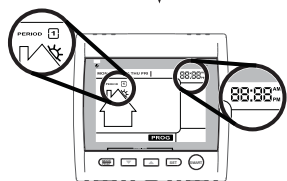

Period 1 apparaîtra à l'écran et l'heure clignotera.



Utiliser les touches flèches pour choisir l'heure de début de la période.

NOTE : l'heure change par incréments de 15 minutes.

2. COMMANDES (SUITE)

2.3 COMMANDE PRINCIPALE ALTITUDE (APPAREILS AVS HRV EKO 1.5, AVS ERV EKO 1.5 ET NOVOFIT 1.0 SEULEMENT) (SUITE)

COMMENT RÉGLER LES PÉRIODES DU MODE PROGRAMMATION (SUITE)



Appuyer sur la touche SET pour confirmer le choix et aller au réglage de la vitesse ou le type de ventilation.

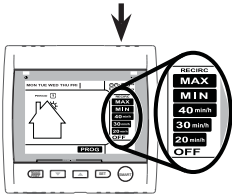

Les vitesses et le type de ventilation clignoteront.

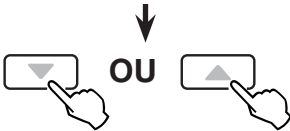

Utiliser les touches flèches pour choisir la vitesse ou le type de ventilation.

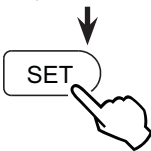

Appuyer sur la touche SET pour confirmer le choix et aller au réglage de la période journalière 2.

PERIOD 2 APPARAÎTRA À L'ÉCRAN ET L'HEURE CLIGNOTERA. PROCÉDER COMME POUR LA PÉRIODE 1 POUR TOUTES LES PÉRIODES JOURNALIÈRES. UNE FOIS LA VITESSE OU LE TYPE DE VENTILATION POUR LA PÉRIODE 4 CHOISIE :



Appuyer sur la touche SET pour confirmer le choix et aller au réglage des jours de fin de semaine.

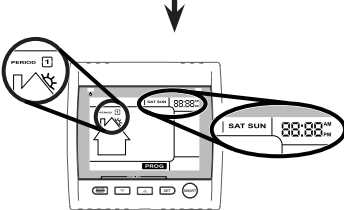

Les jours de fin de semaine et period 1 apparaîtront à l'écran et l'heure clignotera.

Régler les périodes des jours de fin de semaine comme pour les jours de semaine.

POUR QUITTER LE RÉGLAGE DE PÉRIODES

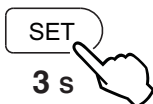

Appuyer sur la touche SET durant 3 secondes.

2. COMMANDES (SUITE)

2.4 COMMANDE PRINCIPALE DECO-TOUCH (TOUS LES APPAREILS)

RÉTROÉCLAIRAGE

Quand le rétroéclairage n'est pas allumé, le premier bouton sur lequel on appuie (peu importe lequel) active celui-ci.

Le rétroéclairage demeure allumé pour une durée de 10 secondes après avoir appuyé sur le dernier bouton.



VC0119

MODES DE FONCTIONNEMENT



Pour modifier le mode de fonctionnement de l'appareil de ventilation, appuyer sur le bouton de flèche vers le HAUT ou celui de flèche vers le BAS. L'écran déroulera vers le haut ou vers le bas les modes de fonctionnement.

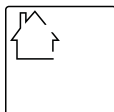

ARRÊT

L'appareil est en mode attente, ce qui signifie qu'il est subordonné aux commandes auxiliaires (si présentes). Il n'y a que la maison d'affichée à l'écran pour indiquer que la commande est active. C'est le mode par défaut..



RECIRC

L'air est recirculé en haute vitesse à l'intérieur de la maison.

NOTE : Ce mode n'est pas disponible pour le HRV Constructo 1.5V.



20 MIN/H

L'appareil de ventilation échange l'air de façon intermittente durant un cycle d'une heure comme suit : en arrêt durant 40 min (ou recirculation* en haute vitesse durant 40 min, voir la section suivante) puis échange l'air durant 20 min en basse vitesse. Le cycle reprend à la fin de l'échange d'air de 20 min.

*Sauf pour le HRV Constructo 1.5V.

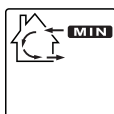

MIN

L'appareil échange l'air avec l'extérieur en basse vitesse.

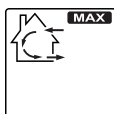

MAX

L'appareil échange l'air avec l'extérieur en haute vitesse.

2. COMMANDES (SUITE)

2.4 COMMANDE PRINCIPALE DECO-TOUCH (TOUS LES APPAREILS) (SUITE)

COMMENT RÉGLER LE TAUX D'HUMIDITÉ RELATIVE (HR) ET CHOISIR ENTRE ARRÊT EN ATTENTE OU RECIRCULATION EN ATTENTE*

Le réglage du taux d'humidité relative permet de choisir le taux maximum d'humidité intérieure (en pourcentage). Cette valeur est utilisée pour démarrer le mode prioritaire du déshumidistat (échange l'air en haute vitesse).

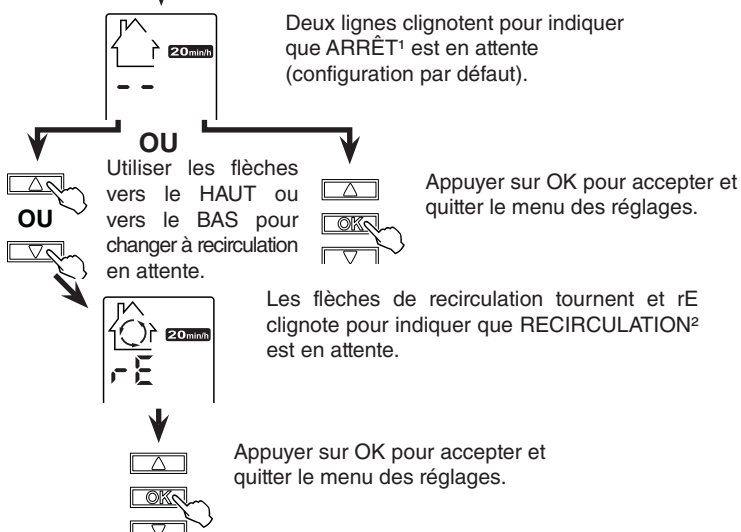
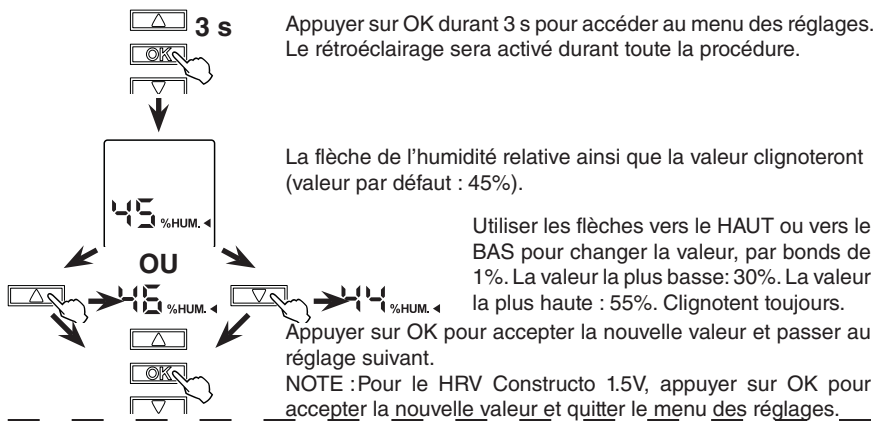

¹ARRÊT EN ATTENTE* : En mode 20 min/h, l'appareil de ventilation est en ARRÊT durant 40 minutes puis échange l'air en basse vitesse avec l'extérieur durant les 20 minutes restantes de l'heure; c'est la valeur par défaut.

²RECIRCULATION EN ATTENTE* : En mode 20 min/h, l'appareil de ventilation recircule l'air intérieur en haute vitesse durant 40 min puis échange l'air en basse vitesse avec l'extérieur durant les 20 min restantes de l'heure.

* ARRÊT en attente et RECIRCULATION en attente ne sont pas disponibles pour l'appareil HRV Constructo 1.5V.

2. COMMANDES (SUITE)

2.4 2.4 COMMANDE PRINCIPALE DECO-TOUCH (TOUS LES APPAREILS) (SUITE)

CHOIX DU DÉSHUMIDISTAT PRIORITAIRE

Dans les modes de fonctionnement MIN, MAX, 20 min/h et RECIRC (si disponible), l'utilisateur peut choisir un déshumidistat prioritaire, ce qui signifie que si l'humidité relative (HR) à l'intérieur de la maison excède le taux préalablement programmé, l'appareil de ventilation échangera l'air en haute vitesse jusqu'à ce que le taux de HR soit atteint.

Bien qu'un échangeur d'air ne soit pas un déshumidificateur, il peut changer l'humidité relative intérieure en introduisant de l'air plus sec ou plus humide provenant de l'extérieur lors de la saison sans chauffage. La fonction de déshumidistat prioritaire aide à réduire le taux de HR intérieure lorsque l'air extérieur est frais et sec durant la saison de chauffage. Choisir un taux de HR entre 30% et 55% selon votre confort. Lorsque l'humidité relative extérieure est élevée (ex.: en été), faire cesser le fonctionnement du déshumidistat prioritaire en appuyant sur OK jusqu'à ce que l'affichage du HR disparaisse.

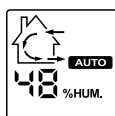

Lorsque le déshumidistat prioritaire est activé, l'indicateur AUTO apparaît à l'écran pour indiquer que le mode courant passe au second plan. Aussi, le taux d'humidité relative apparaît (s'il n'était pas affiché, voir exemple à gauche). Dès que le taux d'humidité choisi est atteint, l'appareil retourne à son mode de fonctionnement original et AUTO disparaît de l'écran.

NOTE : Si le mode courant est MAX, il n'y a que le taux d'humidité relative qui apparaîtra à l'écran, AUTO ne sera pas affiché.

Pour activer le déshumidistat prioritaire, appuyer sur OK. Le taux de HR courant et %HUM apparaissent à l'écran.

NOTE : Si le taux de HR actuel est de moins de 20%, le taux affiché sera « LO » et si le taux de HR actuel est de plus de 80%, alors le taux affiché sera « HI ».

Pour arrêter le déshumidistat prioritaire, appuyer encore une fois sur OK. L'affichage du taux de HR et %HUM disparaîtront de l'écran.

INDICATEUR D'ENTRETIEN

L'indicateur d'entretien est symbolisé par un M à l'intérieur d'un triangle arrondi, en haut de la maison (voir ci-contre). Si cet indicateur clignote, effectuer l'entretien régulier et s'il ne clignote pas, effectuer l'entretien annuel (voir la section 3).

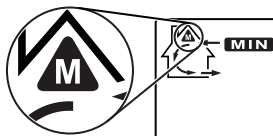

RÉINITIALISATION DE L'INDICATEUR D'ENTRETIEN : Appuyer simultanément sur les deux boutons de flèche et l'indicateur d'entretien disparaîtra de l'écran.



PANNE DE COURANT

Après une panne de courant, la commande murale retourne à son mode de fonctionnement original. Tous ses réglages sont gardés en mémoire.

2. COMMANDES (SUITE)

2.5 COMMANDE PRINCIPALE LITE-TOUCH CONSTRUCTO (APPAREILS HRV CONSTRUCTO 1.5V SEULEMENT)

Appuyer sur le bouton-poussoir; la couleur du voyant lumineux indique le mode de fonctionnement de l'appareil.

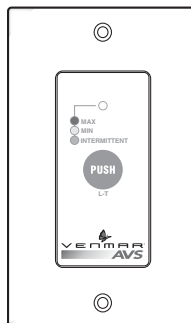

VC0075

Couleur	Mode	Utilisation suggérée
VERT	Intermittent	Choisir ce mode lors d'absence de votre maison pour quelques jours. Aussi, quand vous ressentez que l'air intérieur est trop sec lors de la saison froide, ou trop humide lors de la saison chaude. Dans ce mode, l'appareil s'arrête durant 40 minutes par heure et échange l'air avec l'extérieur en basse vitesse durant les 20 dernières minutes de l'heure.
JAUNE	Ventilation vitesse min.	Fonctionnement normal quotidien.
ROUGE	Ventilation vitesse max.	Lors d'excès d'humidité et de polluants (fêtes, odeurs, fumée, etc.)

2. COMMANDES (SUITE)

2.6 COMMANDE PRINC. CONSTRUCTO (APPAREIL HRV CONSTRUCTO 1.5V SEULEMENT)

Réglage du CONTRÔLE DE L'ARRIVÉE DE L'AIR

- 1) Choisir la vitesse « MIN » ou « MAX » à l'aide de l'interrupteur à glissière (A).
 - Lorsque « MIN » (vitesse minimum) est choisi, si le bouton (B) est réglé au-dessus du clic, l'appareil échangera avec l'extérieur en basse vitesse et s'il est réglé en dessous du clic, il échangera avec l'extérieur en haute vitesse jusqu'à ce que le taux d'humidité recherché soit atteint.
 - Lorsque « MAX » (vitesse maximum) est choisi, l'appareil échangera avec l'extérieur en haute vitesse, que le bouton soit réglé en haut ou en bas du clic.
- 2) Pour **arrêter l'appareil**, glisser l'interrupteur à « OFF ».

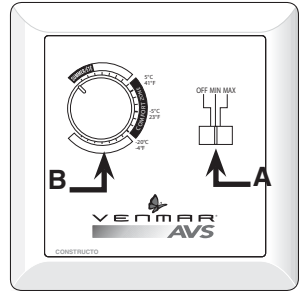

Réglage du DÉSHUMIDISTAT

Réglage pour la saison estivale :

Durant cette période, à moins d'éprouver des problèmes respiratoires, il n'est pas nécessaire de se servir du déshumidistat. Régler l'interrupteur à glissière en position « OFF ». (Ne pas échanger avec l'extérieur durant le jour; faites-le durant la nuit, s'il fait plus frais à l'extérieur, ou s'il ne pleut pas.)

Réglage durant les mois d'automne, d'hiver et de printemps :

(Lorsque beaucoup de condensation apparaît sur les fenêtres)

- 1) Déterminer le taux d'humidité intérieur (tourner le bouton (B) dans le sens contraire des aiguilles d'une montre jusqu'à sa position maximale, puis le ramener lentement dans l'autre sens jusqu'à entendre un clic).
- 2) Régler le bouton à un degré plus bas que ce degré de température ou clic.

ATTENTION

Ne pas choisir une température sous -20°C (-4°F). Ceci pourrait entraîner une sécheresse excessive de l'air qui nuirait au confort des occupants.

Il est possible (et normal) que de la condensation se forme sur les fenêtres lors de changements radicaux de température (par exemple : passer de -5°C [23°F] à -20°C [-4°F]). Dans ce cas, il est conseillé d'attendre quelques jours, le temps que la situation se stabilise.

2.7 COMMANDES AUXILIAIRES OPTIONNELLES

À l'inverse des commandes principales, jusqu'à 5 commandes auxiliaires optionnelles peuvent être branchées au même appareil de ventilation.

2.7.1 BOUTON-POUSSOIR ILLUMINÉ 20 MINUTES (APPAREIL HRV CONSTRUCTO 1.5V SEULEMENT)

Appuyer une fois pour activer le bouton-poussoir. L'appareil fonctionnera en haute vitesse durant 20 minutes et le voyant lumineux s'allumera. Pour faire cesser le fonctionnement avant la fin du cycle de 20 minutes, appuyer une autre fois. L'appareil retournera à son précédent mode de fonctionnement.

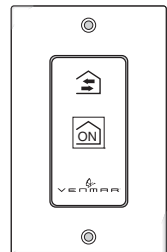

2. COMMANDES (SUITE)

2.7 COMMANDES AUXILIAIRES OPTIONNELLES (SUITE)

2.7.2 BOUTON-POUSSOIR 20/40/60 MINUTES (APPAREILS AVS HRV EKO 1.5, AVS ERV EKO 1.5 ET NOVOFIT 1.0 SEULEMENT)

Emplacement : situé dans la salle de bains ou à tout autre endroit où il y a production de polluants ou d'excès d'humidité temporaire.

Fonction : élimine l'excès d'humidité produit lors de douches ou d'autres activités périodiques produisant des polluants.

En moins de 2 secondes, appuyer une fois pour une activation de 20 minutes, deux fois pour 40 minutes, ou trois fois pour 60 minutes.

Résultats escomptés :

1. Vitesse du moteur : haute pendant 20, 40 ou 60 minutes.
2. Le témoin lumineux s'allume et clignote à toutes les 5 secondes (une fois pour indiquer un fonctionnement de 20 minutes, deux fois pour 40 minutes et trois fois pour 60 minutes).
3. Le témoin lumineux d'échange d'air s'allume.

NOTE : Pour cesser l'activation, appuyer de nouveau.

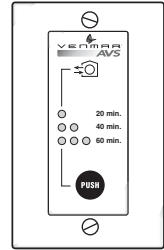

VC0007

2.7.3 DÉSHUMIDISTAT (APPAREIL HRV CONSTRUCTO 1.5V SEULEMENT)

Tourner le bouton jusqu'au niveau maximum d'humidité intérieure désirée.

ATTENTION

Nepassélectionnerunniveau d'humidité inférieur à 30%. Il pourrait en résulter une sécheresse excessive de l'air qui nuirait au confort des occupants.



VC0009

2.7.4 MINUTERIE MÉCANIQUE 60 MINUTES (TOUS LES APPAREILS)

Cette commande fait fonctionner votre appareil en haute vitesse pour des périodes variant de 10 à 60 minutes.

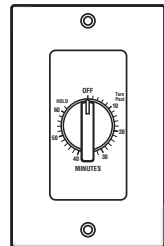

VC0017

3. ENTRETIEN

⚠ AVERTISSEMENT

Danger d'électrocution. Toujours débrancher l'appareil avant d'effectuer l'entretien ou la réparation. Lors du nettoyage de l'appareil, il est recommandé de porter des lunettes et des gants de sécurité.

Voir l'illustration ci-contre pour l'identification des pièces internes de votre appareil.

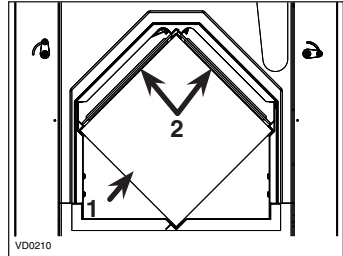

1) Noyau VRC ou VRE
2) Filtres du noyau

3.1 ENTRETIEN SEMESTRIEL

1. Arrêter le fonctionnement de l'appareil et le débrancher.

2. Enlever la porte de l'appareil comme suit :

A Enlever les 2 vis mécaniques 8-32 x 1 po (1) du bas de la porte et les mettre de côté.

B Ouvrir (2) et soulever la porte (3).

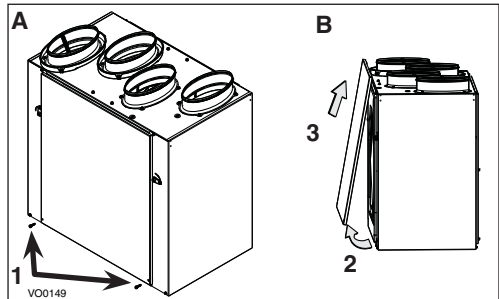

3. Glisser hors de l'appareil les 2 filtres (3) et le noyau (4).

4. Nettoyer les parois intérieures de l'appareil avec un linge propre et humide, puis les essuyer avec un linge propre et sec.

5. Laver les 2 filtres du noyau avec de l'eau chaude et un savon doux. Rincer et laisser sécher complètement avant de les réinstaller sur le noyau.

6. Enlever la poussière du noyau à l'aide d'un aspirateur muni d'une brosse à poils doux.

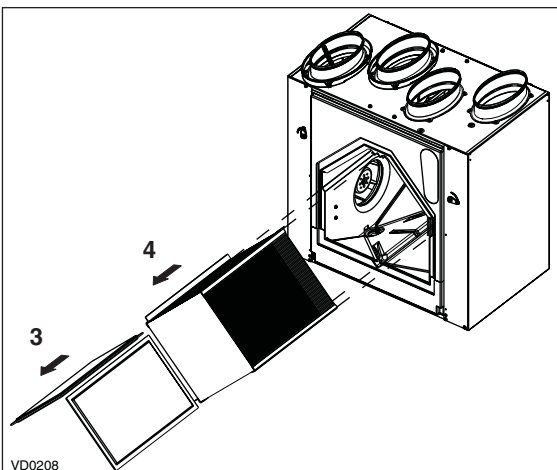

3. ENTRETIEN (SUITE)

3.1 ENTRETIEN SEMESTRIEL (SUITE)

ATTENTION

S'assurer d'aligner le symbole du noyau (cercle ou carré) avec celui de l'appareil.

8. Glisser le noyau propre dans l'appareil.
9. Glisser les filtres du noyau dans l'appareil.

NOTE : Positionner le côté grillagé des filtres en bas (sur la surface du noyau).

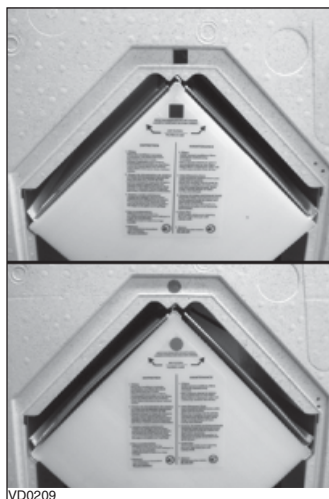

VD0209

10. Réinstaller la porte. La fixer à l'aide des 2 vis mécaniques 8-32 x 1 po retirées précédemment, brancher l'appareil et le remettre en marche.



NOTE : Après une séquence de démarrage d'une durée de 30 secondes, l'appareil retournera à son précédent réglage.

3.2 ENTRETIEN ANNUEL

Effectuer les mêmes tâches que celles décrites pour l'entretien semestriel (section 3.1) puis, nettoyer les bouches extérieures.

4. DÉPANNAGE

Si l'appareil ne fonctionne pas bien, débrancher l'appareil durant uneminute, puis le rebrancher afin d'effectuer une réinitialisation. S'il éprouve toujours des difficultés, consulter le tableau ci-dessous.

PROBLÈMES		ESSAYEZ CECI
1.	La température extérieure n'apparaît pas à l'écran de la commande Altitude   .	<ul style="list-style-type: none">• À son tout premier démarrage ou après une panne de courant, quelques minutes sont nécessaires avant que la température extérieure ne s'affiche à l'écran. Régler la commande à MIN ou MAX en mode ventilation (VENT).• Si le problème persiste, contacter votre installateur.
2.	Le code d'erreur E1 ou E3 apparaît à l'écran de la commande Altitude ou Deco-Touch.	<ul style="list-style-type: none">• Contacter votre installateur.

4. DÉPANNAGE (SUITE)

PROBLÈMES		ESSAYEZ CECI
3.	Rien ne fonctionne.	<ul style="list-style-type: none"> • Vérifier si l'appareil est bien branché. • Vérifier le disjoncteur ou le fusible de la maison alimentant l'appareil.
4.	Condensation sur les fenêtres (air trop humide).	<ul style="list-style-type: none"> • Voir la section Commandes en pages 4 à 17. • Laisser les rideaux entrouverts pour laisser circuler l'air. • Entreposer le bois de chauffage dans une pièce fermée dotée d'un déshumidificateur ou dans une pièce bien aérée, ou à l'extérieur. • Garder la température à l'intérieur de votre maison au-dessus de 18 °C (64 °F).
5.	Air intérieur trop sec.	<ul style="list-style-type: none"> • Utiliser temporairement un humidificateur. • Voir la section Commandes en pages 4 à 17.
6.	Air trop froid à la grille de distribution.	<ul style="list-style-type: none"> • S'assurer que les bouches extérieures ne soient pas obstruées. • Voir la section Commandes en pages 4 à 17. • Installer un chauffage d'appoint.
7.	Le voyant lumineux de la commande intégrée clignote ROUGE.	<p>a) HRV et ERV EKO 1.5 seulement : l'un des moteurs éprouve des difficultés. L'appareil ne fonctionne pas. Contacter votre installateur.</p> <p>b) HRV Constructo 1.5V et Novofit 1.0 seulement : le moteur d'évacuation éprouve des difficultés. L'appareil ne fonctionne pas. Contacter votre installateur.</p>
8.	Le voyant lumineux de la commande intégrée clignote VERT.	<ul style="list-style-type: none"> • Le thermistor éprouve des difficultés. L'appareil fonctionne, mais dégivre fréquemment. Contacter votre installateur.
9.	Le voyant lumineux de la commande intégrée clignote AMBRE.	<ul style="list-style-type: none"> • Le servomoteur éprouve des difficultés. L'appareil ne fonctionne pas. Durant 2 h 30 min, l'appareil fera des essais aux 30 min pour redémarrer le système volet. Après 2 h 30 min, si le problème persiste, il s'arrêtera. Contacter votre installateur.
10.	Le bouton-poussoir de la commande intégrée ne fonctionne pas.	<ul style="list-style-type: none"> • La séquence de démarrage de 30 secondes n'est pas complétée. Voir la section de la commande intégrée en page 5.

Si le problème persiste, contacter votre installateur ou le centre de service approuvé le plus près de chez vous. Vous pouvez aussi joindre le Service à la clientèle au numéro suivant :
1 800 567-3855.

PIÈCES DE REMPLACEMENT ET SERVICE

Pour assurer le bon fonctionnement de votre appareil, vous devez toujours utiliser des pièces d'origine provenant de Venmar Ventilation inc. Les pièces d'origine de Venmar Ventilation inc. sont spécialement conçues pour satisfaire toutes les normes de certification de sécurité applicables. Leur remplacement par des pièces ne provenant pas de Venmar Ventilation inc. pourrait ne pas assurer la sécurité de l'appareil, entraîner une réduction sévère des performances ainsi qu'un risque de défaillance prématurée. Venmar Ventilation inc. recommande également de toujours vous référer à une entreprise de services compétente et reconnue par Venmar Ventilation inc. pour vos pièces de remplacement et appels de service.